

2020



burger  
swiss  
pen®

w e l c o m e t o q u a l i t y







s w i s s m a d e

# Welcome to quality



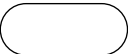

## Gedekte Farben / *solid colours*

-  **261** lichtgrau / *light grey*: Pantone 428
-  **262** steingrau / *stone grey*: Pantone 430
-  **272** reflexblau / *reflex blue*: Pantone reflex blue
-  **252** nautikblau / *nautical blue*: Pantone 286
-  **264** royalblau / *royal blue*: Pantone 285
-  **271** hellblau / *light blue*: Pantone 299
-  **253** azurblau / *azure blue*: Pantone 284
-  **265** mint: Pantone 332
-  **257** meergrün / *sea green*: Pantone 3262
-  **258** yuccagrün / *yucca green*: Pantone 340
-  **210** grün / *green*: Pantone 349
-  **270** apfelgrün / *apple green*: Pantone 375
-  **255** sonnengelb / *sun yellow*: Pantone 108
-  **254** canarygelb / *canary yellow*: Pantone 127
-  **260** apricot: Pantone 714
-  **251** lavarot / *lava red*: Pantone 172
-  **263** signalrot / *signal red*: Pantone 1795
-  **273** rot / *red*: Pantone 199
-  **250** rubinrot / *ruby red*: Pantone 200
-  **274** pink / *pink*: Pantone 213
-  **269** magenta: Pantone 219
-  **267** fuchsia: Pantone 513

-  **266** flieder / *lilac*: Pantone 526
-  **259** aubergine: Pantone 262
-  **201** schwarz / *black*: Pantone black 2
-  **256** kristallweiß / *crystal white*
-  **1728** anthrazit / *anthracite*
-  **275** hellgrau recycled / *grey recycled*

## Neon Farben / *neon colours*

-  **9011** neon gelb / *neon yellow*
-  **9012** neon orange / *neon orange*
-  **9013** neon grün / *neon green*

## Transparente Farben / *transparent colours*

-  **1854** schwarz / *black*: Pantone black 7
-  **1285** polarweiß / *polar white*: Pantone warm gray 1
-  **2104** glasklar / *clear*: Pantone cool gray 1
-  **1787** nachtblau / *night blue*: Pantone reflex blue
-  **1336** hellblau / *light blue*: Pantone 306
-  **1512** hellgrün / *light green*: Pantone 802
-  **1818** tannengrün / *pine green*: Pantone 336
-  **1817** abendrot / *sunset red*: Pantone 199
-  **1339** magenta: Pantone 227
-  **1280** violett / *violet*: Pantone 268
-  **1290** tieforange / *deep orange*: Pantone 151
-  **1832** orange: Pantone 811
-  **1843** ockergelb / *ochre*: Pantone 116
-  **1174** gelb / *yellow*: Pantone 809

## Sonderfarben

## *Special colours*

Ihre Sonderwünsche sind für uns ganz normal

*We are the specialists for special requests.*

Auf uns können Sie auch zählen, wenn es um Individuelles geht. Wenn Ihnen „Standard“ nicht ausreicht und Sie eine hohe Qualität und Farbstabilität benötigen, dann sprechen Sie uns an.

*No matter how individual your request may seem- we have the solution. If „standard“ is not good enough for you when it comes to quality and colour consistency, you should contact us.*

Wir geben dem Kunststoff Ihre Farbe und das schon ab 10.000 Stück bis hin zu Großmengen, um Ihren kontinuierlichen Bedarf abzudecken.

*We give plastics your colour from quantities of 10,000 pcs to bulk orders for your continuous requirements.*

Auch hier ist ein flexibles und schnelles Abwickeln von Aufträgen unsere Stärke.

*And we are fast and flexible when it comes to processing these orders.*



**burger  
swiss  
pen®**

<b>100% Recycled</b>	Beolino	07
	Elan	07
<b>Beo</b>	Basic	11
	Classic	13
	Brilliant	15
	Sport	17
	Identity	19
	Freestyle	21
	Elegance	23
	Avantgarde	25
<b>Beolino</b>	Brilliant	29
	Freestyle	29
	Neon	31
<b>Elan</b>	Brilliant	35
	Elegance	37
	Magic	39
<b>Delta</b>	Basic	43
	Classic	45
	Sport	47
	Neon	49
	Premium	51
	Freestyle	53
	Soft	55
<b>Alpha</b>	Basic	59
<b>Prisma</b>	Basic	63
	Soft	65
<b>Solo</b>	Identity	69
	Elegance	71
	UV Digitaldruck	72
	Verpackung/ <i>packaging</i>	74
	burger sensifloat®	75
	AGB / <i>General terms of trade</i>	77
	Druckvorlagen,-vorkosten / <i>artwork, printing pre-costs</i>	78

Unser Beitrag  
für die Umwelt

*our contribution  
to the environment*



**burger  
swiss  
pen**®

Wir lieben unser Land, schätzen die reine Luft und ihre klaren Bergseen. Deshalb empfinden wir eine besondere Verantwortung für unsere Umwelt und wir tun etwas dafür.

Welcome to quality!

Wir stellen langlebige Produkte her und verwenden recyceltes Material. Damit werden Ressourcen geschont und Abfall vermieden.

Zudem setzen wir zu 95% alternative Energien für die Herstellung ein. Ergänzt mit kurzen Transportwegen kann der Endkunde guten Gewissens lange Freude an seinem Schreibgerät haben. Das verstehen wir unter einem Qualitätsprodukt.

Das Schöne mit dem Nützlichen verbinden:

burger swiss pen Schreibgeräte kombinieren zeitloses Design mit Schweizer Präzisionsanspruch. Selbstverständlich frei von Schadstoffen gemäß EU-Norm und mit bleifreien Minen waren sie schon immer.

*We love our country and appreciate the clean air and the crystal-clear mountain lakes. That is why we feel particularly responsible for our environment and we do something about it.*

*Welcome to quality!*

*We produce durable products and use recycled material, thus saving resources and avoiding waste. In addition, 95% of the energy we use for production comes from alternative sources. Complemented by short transport routes, the end customer can enjoy his writing instrument with a clear conscience for a long time. That is what we call a quality product.*

*Combining beauty with the useful:*

*burger swiss pen writing instruments combine timeless design with Swiss precision: of course, free from contaminants according to EU standard and, as always, with lead-free refills.*



Die Geschäftsführer Xavier Canton und Marc Blanchard aus St. Antoni-CH. The CEOs are Xavier Canton and Marc Blanchard from St. Antoni-CH.

Sehr geehrte Geschäftspartnerinnen und Geschäftspartner,

wir begrüßen Sie recht herzlich auf den Seiten unseres Kataloges 2020.

Seit 2001 befindet sich der Hauptsitz mit der Produktion der burger pen AG in St. Antoni im Kanton Fribourg.

burger swiss pen ist neben burger design pen eine der beiden Marken der burger pen AG. Die Verbindung von Knowhow, Design und Technikerfahrung ist ein Garant für Schweizer Qualität und Zuverlässigkeit.

Insgesamt wurden bei burger seit 1949 knapp 3 Milliarden Schreibgeräte hergestellt, welche für ihre Qualität und Innovation regelmässig mit Designauszeichnungen bedacht wurden.

Wir freuen uns, wenn Sie uns Ihr Vertrauen schenken. Es lohnt sich.

*Dear Business Partner,*

*Welcome to the pages of our 2020 Catalogue.*

*Since 2001, burger pen AG has had its headquarters and production site in St. Antoni in the Canton of Fribourg.*

*burger swiss pen as well as burger design pen are brands of burger pen AG. The combination of know-how, design and technical expertise guarantees Swiss quality and reliability.*

*Since 1949, burger has produced a total of around 3 billion writing instruments, which have received design awards for their quality and innovation on a regular basis.*

*We appreciate that you put your trust in us. It's worth it.*

Drei Bausteine  
für eine bessere Umwelt

Three components for a better  
environment



burger  
swiss  
pen®

### Schweizer Qualität



### Swiss Quality

Das sind unsere Grundsätze:  
Qualität - Sauberkeit - Rückführung  
Unsere Schreibgeräte sind besonders  
solide gefertigt und zählen zur Oberklasse  
der Kunststoff Schreibgeräte. Das Design  
ist klassisch und die Schreibminen spüren  
weich und zuverlässig. Natürlich kann man  
sie auswechseln.  
Durch die lange Lebensdauer unserer  
Kugelschreiber bleibt auch Ihre Werbung  
jahrelang im Blick.  
Das ist Qualität die sich auszahlt, für Sie  
und die Umwelt.

*These are our principles:  
Quality - Cleanliness - Recirculation  
Our writing instruments are especially  
robust and are among the top range of  
plastic writing instruments. The design is  
classic and the refills write smoothly and  
reliably. They are of course replaceable.  
Thanks to the durability of our ball pens,  
your advertising remains visible for years.  
This is quality that pays off – for you and  
the environment.*

### Rohstoff Rückführung



### Recycling

Unsere Schreibgeräte besaßen schon  
immer einen Anteil von 30% bis 50%  
recyceltem Material.  
Der genaue Prozentsatz hängt von  
verschiedenen Faktoren ab, wie z.B. dem  
Farbton oder funktionalen Anforderungen.  
Einige Modelle fertigen wir bereits aus  
100% recyceltem Material.

*Our writing instruments have always con-  
tained a share of 30% to 50% of recycled  
material. The exact share depends on  
various factors, e.g. the colour or functional  
requirements.  
Some of our models are already made from  
100% of recycled material.*

### Saubere Produktion



### Clean Production

Geschlossene Wasserkreisläufe in der  
Produktion, Wärmerückgewinnung und  
saubere Energie zählen schon seit vielen  
Jahren zu unserem Standard.  
Der Strom besteht zu 85% aus Wasserkraft,  
zu 10% aus Wind und Sonne - nur ein Rest  
von 5% wird konventionell erzeugt.  
Die kurzen Transportwege von der  
Produktion bis zum Kunden sparen Energie  
und verringern Emissionen.

*Closed water circulations in the  
production, heat recovery and clean energy  
have been part of our standards for many  
years.  
The electricity we use comprises of 85% of  
hydropower, 10% of wind and solar – only  
5% is generated conventionally. The short  
transport routes from production to the  
customers save energy and reduce emissi-  
ons.*



## Elan Recycled

75 x 33(37) mm 6 farbig / colour

48 x 8 mm 6 farbig / colour



55 x 7 mm 6 farbig / colour

## Beolino Recycled

75 x 33(37) mm 6 farbig / colour

40 x 8 mm 6 farbig / colour

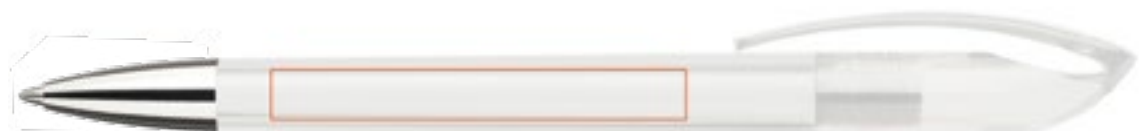

55 x 7 mm 6 farbig / colour

20 x 7 mm 6 farbig / colour



## Elan Recycled Beolino Recycled

**1008** Drehkugelschreiber, Schaftoberfläche hochglanzpoliert, Clipoberfläche gefrostet, Kunststoffspitze. Aus 100% recyceltem Material in schwarz oder hellgrau.

**1009** Drehkugelschreiber, Schaftoberfläche hochglanzpoliert, Clipoberfläche gefrostet. Aus 100% recyceltem Material in schwarz oder hellgrau. Metallspitze glänzend verchromt

**908** Drehkugelschreiber, Oberfläche hochglanzpoliert. Schaft, Clipteil und Kunststoffspitze aus 100% recyceltem Material in schwarz oder hellgrau.

**909** Drehkugelschreiber, Oberfläche hochglanzpoliert. Schaft und Clipteil aus 100% recyceltem Material in schwarz oder hellgrau. Metallspitze glänzend verchromt.

**1008** Twist pen, polished barrel surface, frosted clip surface, plastic tip. Made of 100% recycled material in black or grey.

**1009** Twist pen, polished barrel surface, frosted clip surface. Made of 100% recycled material in black or grey, metal tip shiny.

**908** Twist pen, polished surface, barrel, clip and plastic tip made of 100% recycled material in black or grey.

**909** Twist pen, polished surface, barrel and clip made of 100% recycled material in black or grey, metal tip shiny.

1008



1009



908



909







# Beo



2008



1998



1985



- Basic
- Classic
- Brilliant
- Sport
- Identity
- Freestyle
- Elegance
- Avantgarde



Schaft / barrel  
Clipteil / clip part  
Applikation / application  
Kunststoffspitze / plastic tip

201

250

261

252

255

256

257

Farbdefinition siehe Umschlaginnenseite / Colour definition see inside envelope page



SGM PP/POM- DIN ISO 12757-2

Schreibspitze: Edelstahl / writing tip: stainless steel, Kugel / ball : TC M 1,0 mm, schwarz oder blau schreibend / black or blue ink  
Schreiblänge gemäß ISZ Prüfspezifikation: bis 6000 m / write-out length as per ISZ specification: up to 6000 m



Metallspitze matt 202  
metal tip matt 202

75 x 33(37) mm 6 farbig / colour

40 x 8 mm 6 farbig / colour



55 x 7 mm 6 farbig / colour

20 x 7 mm 6 farbig / colour



**201** Drehkugelschreiber, 7 gedeckte Farben, Oberfläche matt, alle individuell kombinierbar, Kunststoffspitze.

**201** Twist pen, 7 muted colours, matt surface, individual colour combinations possible, plastic tip

**202** Drehkugelschreiber, 7 gedeckte Farben, Oberfläche matt, alle individuell kombinierbar, satinierte Metallspitze.

**202** Twist pen, 7 muted colours, matt surface, individual colour combinations possible, metal tip matt

Beo Basic



201

202



202



Schaft / barrel  
Clipteil / clip part  
Applikation / application  
Kunststoffspitze / plastic tip

1854

2104

1280

1285

1290

1336

1512

1787

1817

1818

1843

Farbdefinition siehe Umschlaginnenseite / Colour definition see inside envelope page



SGM PP/POM- DIN ISO 12757-2

Schreibspitze: Edelstahl / writing tip: stainless steel, Kugel / ball : TC M 1,0 mm, schwarz oder blau schreibend / black or blue ink

Schreiblänge gemäß ISZ Prüfspezifikation: bis 6000 m / write-out length as per ISZ specification: up to 6000 m

75 x 33(37) mm 6 farbig / colour

40 x 8 mm 6 farbig / colour



Metallspitze matt 204  
metal tip matt 204



55 x 7 mm 6 farbig / colour

20 x 7 mm 6 farbig / colour

**203** Drehkugelschreiber, 11 transparente Farben, Oberfläche gefrostet, alle individuell kombinierbar, Kunststoffspitze.

**203** Twist pen, 11 transparent colours, frosted surface, individual colour combinations possible, plastic tip.

**204** Drehkugelschreiber, 11 transparente Farben, Oberfläche gefrostet, alle individuell kombinierbar, satinierte Metallspitze.

**204** Twist pen, 11 transparent colours, frosted surface, individual colour combinations possible, metal tip matt.

## Beo Classic



203

204



204

Schaft / barrel  
Clipteil / clip part  
Applikation / application  
Kunststoffspitze / plastic tip



Farbdefinition siehe Umschlaginnenseite / Colour definition see inside envelope page



SGM PP/POM- DIN ISO 12757-2

Schreibspitze: Edelstahl / writing tip: stainless steel, Kugel / ball :TC M 1,0 mm, schwarz oder blau schreibend / black or blue ink  
Schreiblänge gemäß ISZ Prüfspezifikation: bis 6000 m / write-out length as per ISZ specification: up to 6000 m



Metallspitze glänzend 217  
metal tip shiny 217

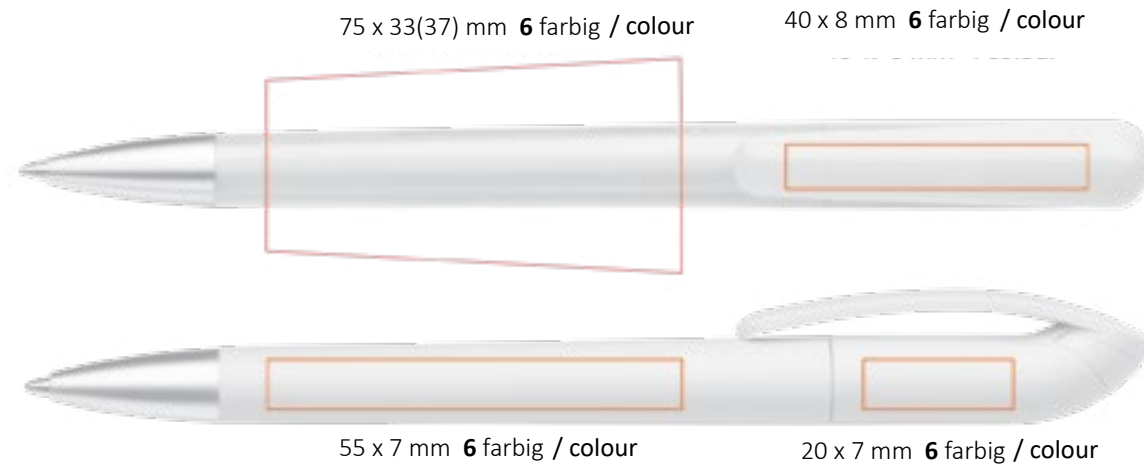

**216** Drehkugelschreiber, 10 transparente Farben, Oberfläche hochglanzpoliert, alle individuell kombinierbar, Kunststoffspitze.

**216** Twist pen, 10 transparent colours, polished surface, individual colour combinations possible, plastic tip

**217** Drehkugelschreiber, 10 transparente Farben, Oberfläche hochglanzpoliert, alle individuell kombinierbar, Metallspitze glänzend verchromt.

**217** Twist pen, 10 transparent colours, polished surface, individual colour combinations possible, metal tip shiny.

## Beo Brilliant





Schaft / barrel

256

Clipteil / clip part

256

Applikation / application  
Kunststoffspitze / plastic tip

1280

1285

1290

1336

1512

1787

1817

1818

1843

1854

2104

Farbdefinition siehe Umschlaginnenseite / Colour definition see inside envelope page



SGM PP/POM- DIN ISO 12757-2

Schreibspitze: Edelstahl / writing tip: stainless steel, Kugel / ball: TC M 1,0 mm, schwarz oder blau schreibend / black or blue ink

Schreiblänge gemäß ISZ Prüfspezifikation: bis 6000 m / write-out length as per ISZ specification: up to 6000 m

75 x 33(37) mm 6 farbig / colour

40 x 8 mm 6 farbig / colour



Metallspitze matt 206  
metal tip mat 206



55 x 7 mm 6 farbig / colour

20 x 7 mm 6 farbig / colour

**205** Drehkugelschreiber, Schaft und Clipteil in kristallweiß, Oberfläche matt, Kunststoffspitze und Applikation in 11 transparenten Farben.

**205** Twist pen, barrel and clip in crystal white, matt surface, plastic tip and application in 11 transparent colours.

**206** Drehkugelschreiber, Schaft und Clipteil in kristallweiß, Oberfläche matt, Applikation in 11 transparenten Farben, satinierte Metallspitze.

**206** Twist pen, barrel and clip in crystal white, matt surface, application in 11 transparent colours, metal tip matt.

## Beo Sport



206



Technische Daten  
Beo Identity

Schaft / barrel 213  
Clipteil / clip part 213

256

201

Technical Information  
Beo Identity

Schaft / barrel 214  
Clipteil / clip part 214

9006

Applikation / application

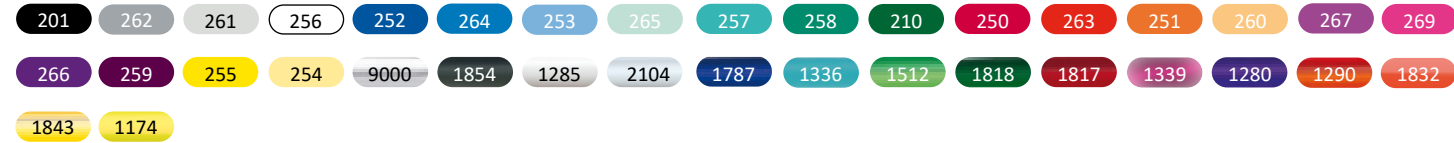

Farbdefinition siehe Umschlaginnenseite / Colour definition see inside envelope page



SGM PP/POM- DIN ISO 12757-2

Schreibspitze: Edelstahl / writing tip: stainless steel, Kugel / ball : TC M 1,0 mm, schwarz oder blau schreibend / black or blue ink  
Schreiblänge gemäß ISZ Prüfspezifikation: bis 6000 m / write-out length as per ISZ specification: up to 6000 m



Metallspitze glänzend 213  
metal tip shiny 213



Metallspitze matt 213+214  
metal tip matt 213+214

75 x 33(37) mm 6 farbig / colour

40 x 8 mm 6 farbig / colour



55 x 7 mm 6 farbig / colour

20 x 7 mm 6 farbig / colour



Modell Beo Identity

Model Beo Identity



burger  
swiss  
pen®

Beo Identity

**213** Drehkugelschreiber, Schaft und Clipteil in kristallweiß oder schwarz, Oberfläche hochglanzpoliert, Applikation in 37 Farben, Metallspitze glänzend verchromt oder satiniert.

**213** Twist pen, barrel and clip in crystal white or black, polished surface, application in 37 colours, metal tip shiny or matt.

**214** Drehkugelschreiber, Schaft und Clipteil perlmutt lackiert, Oberfläche matt, Applikation in 37 Farben, satinierte Metallspitze.

**214** Twist pen, barrel and clip with pearlescent finish, matt surface, application in 37 colours, metal tip matt.

213



213



214



perlmutt / pearl 9006

Technische Daten  
Beo Freestyle

Technical Information  
Beo Freestyle

Modell Beo Freestyle

Model Beo Freestyle



Clipteil / clip part

9000

Schaft / barrel  
Applikation / application

1854

2104

1280

1285

1290

1336

1512

1787

1817

1818

1843

201

250

261

252

255

256

257

Farbdefinition siehe Umschlaginnenseite / Colour definition see inside envelope page



SGM PP/POM- DIN ISO 12757-2

Schreibspitze: Edelstahl / writing tip: stainless steel, Kugel / ball : TC M 1,0 mm, schwarz oder blau schreibend / black or blue ink

Schreiblänge gemäß ISZ Prüfspezifikation: bis 6000 m / write-out length as per ISZ specification: up to 6000 m



Metallspitze matt 207  
metal tip matt 207

75 x 33(37) mm 6 farbig / colour

40 x 8 mm 6 farbig / colour



55 x 7 mm 6 farbig / colour

20 x 7 mm 6 farbig / colour



**207** Drehkugelschreiber, Schaft und Applikation in 7 gedeckten und 11 transparenten gefrosteten Farben, alle individuell kombinierbar, Clipteil in edler Silber-Optik, satinierte Metallspitze.

**207** Twist pen, barrel and application in 7 muted and 11 transparent frosted colours, individual colour combinations possible, clip with elegant silver surface, metal tip matt.

## Beo Freestyle



207



Applikation / application

9000

Schaft / barrel  
Clipteil / clip part

1854

1280

1285

1290

1336

1512

1787

1817

1818

1843

Farbdefinition siehe Umschlaginnenseite / Colour definition see inside envelope page

SGM PP/POM- DIN ISO 12757-2

Schreibspitze: Edelstahl / writing tip: stainless steel, Kugel / ball : TC M 1,0 mm, schwarz oder blau schreibend / black or blue ink  
Schreiblänge gemäß ISZ Prüfspezifikation: bis 6000 m / write-out length as per ISZ specification: up to 6000 m



Metallspitze matt 208  
metal tip matt 208

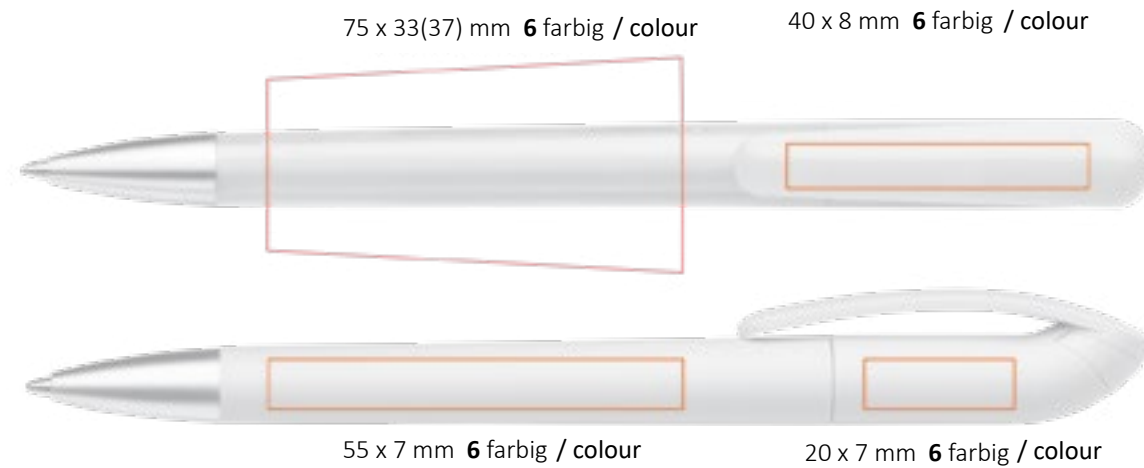

**208** Drehkugelschreiber, Schaft und Clipteil in 10 transparenten Farben, Oberfläche gefrostet, alle individuell kombinierbar, Applikation in silber matt, satinierte Metallspitze.

**208** Twist pen, barrel and clip in 10 transparent colours, frosted surface, individual colour combinations possible, application with matt silver surface, metal tip matt.

## Beo Elegance





Schaft / barrel 209  
Clipteil / clip part 209

9000

Applikation / application 210  
Metallspitze Gold / metal tip shiny 210

8000

Schaft / barrel 210  
Clipteil / clip part 210

201

Schaft / barrel 211

5000

1854

2104

Applikation / application 209, 211

1280

1285

1290

1336

1512

1787

1817

1818

1843

201

250

261

252

255

256

257

Farbdefinition siehe Umschlaginnenseite / Colour definition see inside envelope page



SGM PP/BNP- DIN ISO 12757-2

Schreibspitze: Edelstahl / writing tip: stainless steel, Kugel / ball: TC M 1,0 mm, schwarz oder blau schreibend / black or blue ink  
Schreiblänge gemäß ISZ Prüfspezifikation: bis 10000 m / write-out length as per ISZ specification: up to 10000 m



Metallspitze matt 209, 211  
metal tip matt 209, 211



Metallspitze gold 210  
metal tip gold 210

75 x 33(37) mm 6 farbig / colour

40 x 8 mm 6 farbig / colour

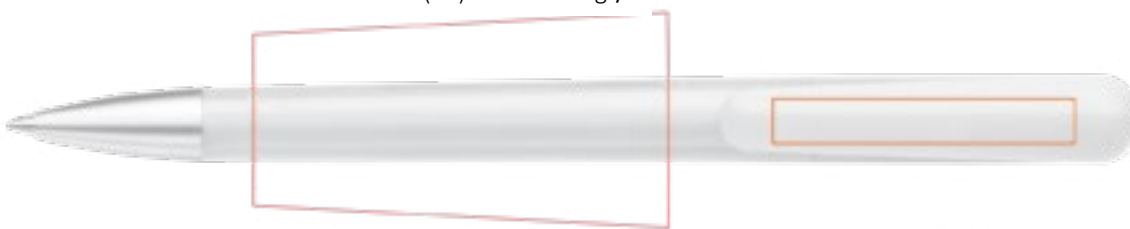

55 x 7 mm 6 farbig / colour

20 x 7 mm 6 farbig / colour

**209** Drehkugelschreiber, Schaft und Clipteil in edler Silber-Optik, Oberfläche matt, Applikation in 7 gedeckten und 11 transparenten Farben, satinierte Metallspitze.

**210** Drehkugelschreiber, Schaft und Clipteil in schwarz gedeckt, Oberfläche matt, Applikation in Gold-Optik, Metallspitze lackiert in Gold glänzend.

**211** Drehkugelschreiber, Schaft in carbon-like look, Clipteil in edler Silber-Optik, Applikation in 7 gedeckten und 11 transparenten Farben, satinierte Metallspitze.

**209** Twist pen, barrel and clip with elegant silver surface, matt surface, application in 7 muted and 11 transparent colours, metal tip matt.

**210** Twist pen, barrel and clip in muted black, matt surface, application in gold surface, metal tip with polished gold varnish.

**211** Twist pen, barrel with carbon-like look, clip with elegant silver surface, application in 7 muted and 11 transparent colours, metal tip matt.

## Beo Avantgarde

209



210



211



Design - Vorgeschichte  
Beolino

Design - History  
Beolino

Modell Beolino

Model Beolino



burger  
swiss  
pen®



2012



2008



1998



1985

s w i s s m a d e

# Beolino



Brilliant  
Freestyle  
Neon

Schaft / barrel  
Clipteil / clip part  
Kunststoffspitze / plastic tip

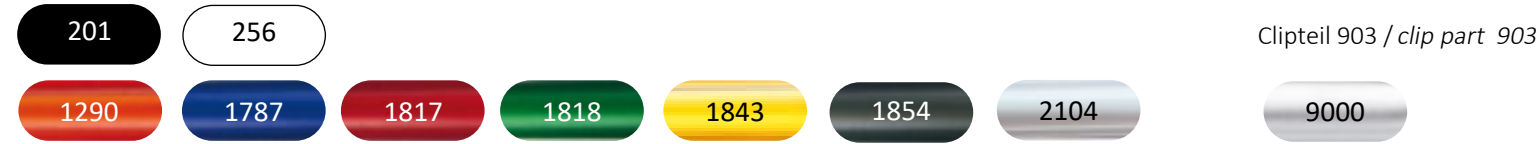

Farbdefinition siehe Umschlaginnenseite / Colour definition see inside envelope page



SGM PP/POM- DIN ISO 12757-2

Schreibspitze: Edelstahl / writing tip: stainless steel, Kugel / ball : TC M 1,0 mm, schwarz oder blau schreibend / black or blue ink  
Schreiblänge gemäß ISZ Prüfspezifikation: bis 6000 m / write-out length as per ISZ specification: up to 6000 m



Metallspitze glänzend 902  
metal tip shiny 902



Metallspitze matt 903  
metal tip matt 903

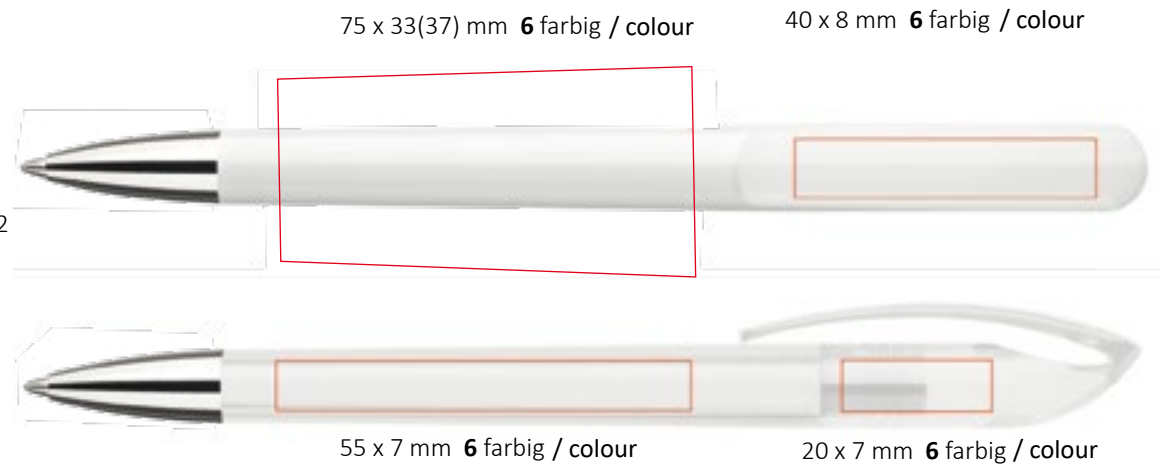

**901** Drehkugelschreiber, Oberfläche hochglanzpoliert, Schaft, Clipteil und Kunststoffspitze in 2 gedeckten und 7 transparenten Farben, alle individuell kombinierbar.

**902** Drehkugelschreiber, Oberfläche hochglanzpoliert, Schaft und Clipteil in 2 gedeckten und 7 transparenten Farben, alle individuell kombinierbar, Metallspitze glänzend verchromt.

**903** Drehkugelschreiber, Oberfläche hochglanz poliert, Schaft in 2 gedeckten und 7 transparenten Farben, Clipteil in edler Silber-Optik, satinierte Metallspitze.

**901** Twist pen, polished surface, barrel, clip and plastic tip in 2 muted and 7 transparent colours, individual colour combinations possible.

**902** Twist pen, polished surface, barrel and clip in 2 muted and 7 transparent colours, individual colour combinations possible, metal tip shiny.

**903** Twist pen, polished surface, barrel in 2 muted and 7 transparent colours, clip with elegant silver surface, metal tip mat.

## Beolino Brilliant

## Beolino Freestyle





Schaft / barrel  
Clipteil / clip part

9011

9012

9013

Farbdefinition siehe Umschlaginnenseite / Colour definition see inside envelope page



SGM PP/POM- DIN ISO 12757-2

Schreibspitze: Edelstahl / writing tip: stainless steel Kugel / ball :TC M 1,0 mm, schwarz oder blau schreibend / black or blue ink

Schreiblänge gemäß ISZ Prüfspezifikation: bis 6000 m / write-out length as per ISZ specification: up to 6000 m



Metallspitze glänzend 907  
metal tip shiny 907

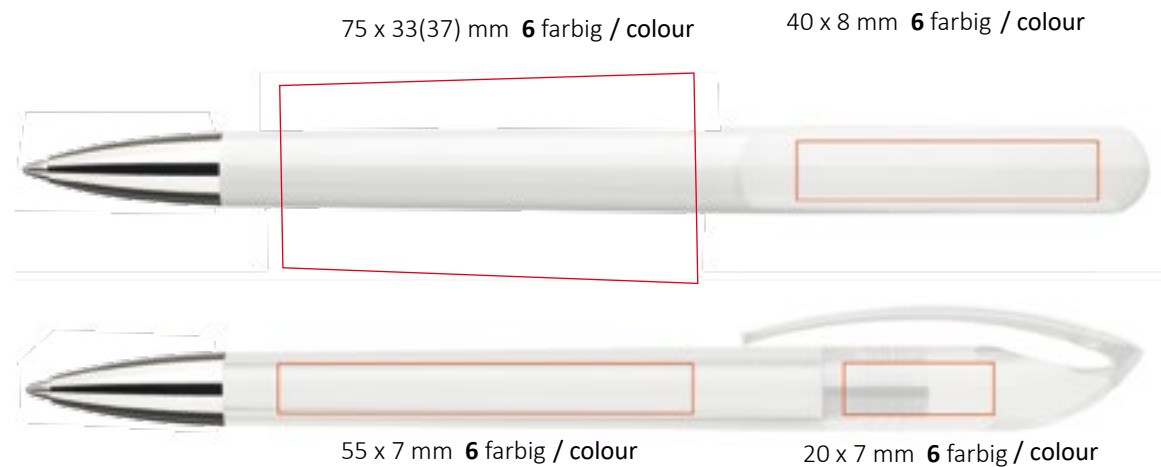

**907** Drehkugelschreiber, Oberfläche hochglanzpoliert, Schaft und Clipteil in 3 NEON-Farben, Metallspitze glänzend verchromt.

**907** Twist pen, polished surface, barrel and clip in 3 neon colours, metal tip shiny.

Beolino *Neon*

907



907



907



Modell Elan

Model Elan

Modell Elan

Model Elan



burger  
swiss  
pen®

**ELAN**

Der Dynamische  
The Dynamic

Ein typischer Vertreter einer neuen und leistungsfähigen Generation. Mit markantem Dreieck wirbt er in 12 Standardfarben für seine Brillanz, Blickfang und Schmuckstück zugleich. Die Drehmechanik schaltet weich und die Großraummine spurt zuverlässig, so wie man es von Schweizer Wertarbeit gewohnt ist. Die Spitze ist aus vollem Metall gedreht und mit Hochglanz Finish veredelt. Sein Design gewinnt die Aufmerksamkeit der anspruchsvollsten Augen. Ob in transparenter oder gedeckter Farbe - er ist stets der edle Repräsentant Ihrer Werbung.

Das verspricht Ihnen die Schweiz.  
welcome to quality.

*A typical representative of a new high-performance generation. Its triangular shape on the top makes it a brilliant piece of jewelry that delights in 12 standard colours. The twist mechanism turns smoothly and the long-lasting large-capacity refill once again proves the high quality of Swiss workmanship. The tip is turned from solid metal and polished for a perfect finish. Its design convinces even the most demanding users. Whether you go for the transparent or the muted colours - this pen will certainly become a high-class representative for your promotional needs.*

*This is the promise.  
Welcome to quality.*

Elan

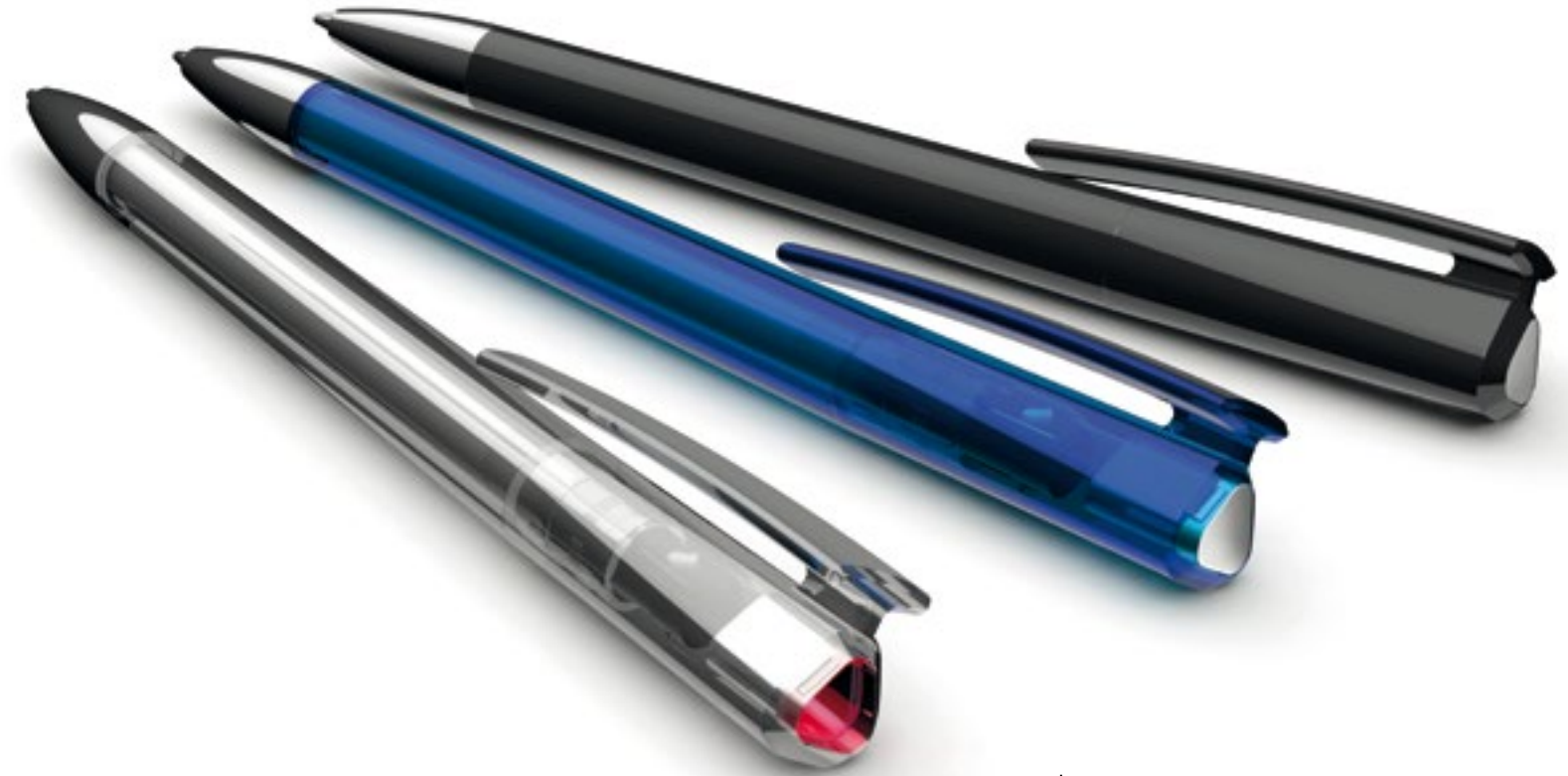

Brilliant  
Elegance  
Magic

s w i s s m a d e

Schaft / barrel  
Clipteil / clip part  
Applikation / application  
Kunststoffspitze / plastic tip

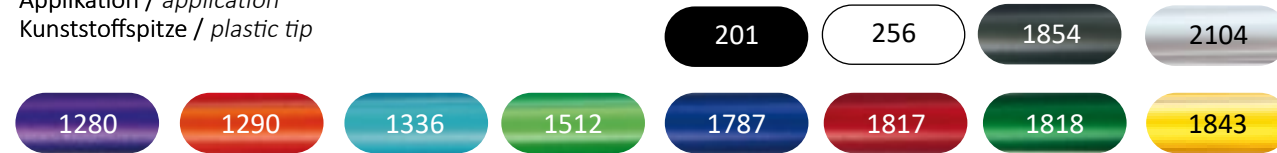

Farbdefinition siehe Umschlaginnenseite / Colour definition see inside envelope page



SGM PP/POM- DIN ISO 12757-2

Schreibspitze: Edelstahl / writing tip: stainless steel, Kugel / ball : TC M 1,0 mm, schwarz oder blau schreibend / black or blue ink  
Schreiblänge gemäß ISZ Prüfspezifikation: bis 6000 m / write-out length as per ISZ specification: up to 6000 m



Metallspitze glänzend 1005  
metal tip shiny 1005

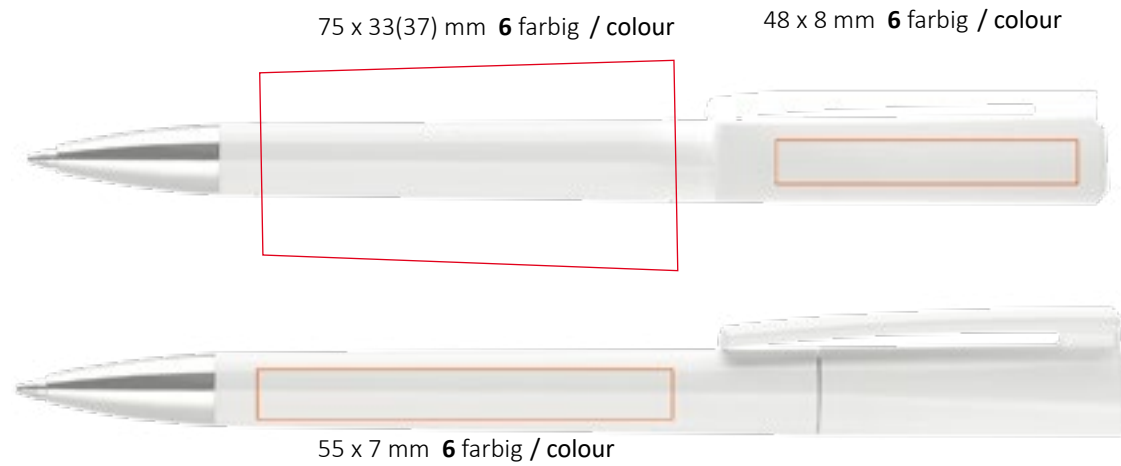

**1004** Drehkugelschreiber, Schaftoberfläche hochglanzpoliert, Clipoberfläche gefrostet, 2 gedeckte und 10 transparente Farben, alle individuell kombinierbar, Kunststoffspitze.

**1005** Drehkugelschreiber, Schaftoberfläche hochglanzpoliert, Clipoberfläche gefrostet, 2 gedeckte und 10 transparente Farben, alle individuell kombinierbar, Metallspitze glänzend verchromt.

**1004** Twist pen, polished barrel surface, frosted clip surface, 2 muted and 10 transparent colours, individual colour combinations possible, plastic tip.

**1005** Twist pen, polished barrel surface, frosted clip surface, 2 muted and 10 transparent colours, individual colour combinations possible, metal tip shiny.

## Elan Brilliant



Applikation / application 1002

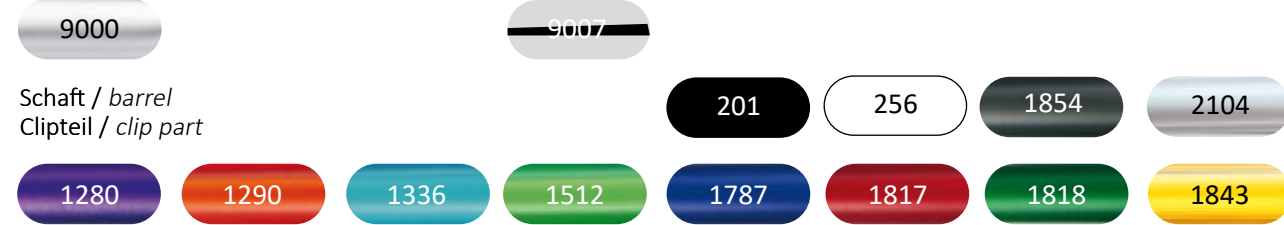

Farbdefinition siehe Umschlaginnenseite / Colour definition see inside envelope page

Applikation / application 1003

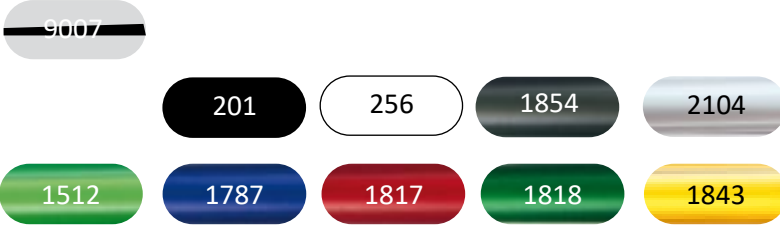

SGM PP/POM - DIN ISO 12757-2

Schreibspitze: Edelstahl / writing tip: stainless steel, Kugel / ball : TC M 1,0 mm, schwarz oder blau schreibend / black or blue ink  
Schreiblänge gemäß ISZ Prüfspezifikation: 6000 m / write-out length as per ISZ specification: 6000 m

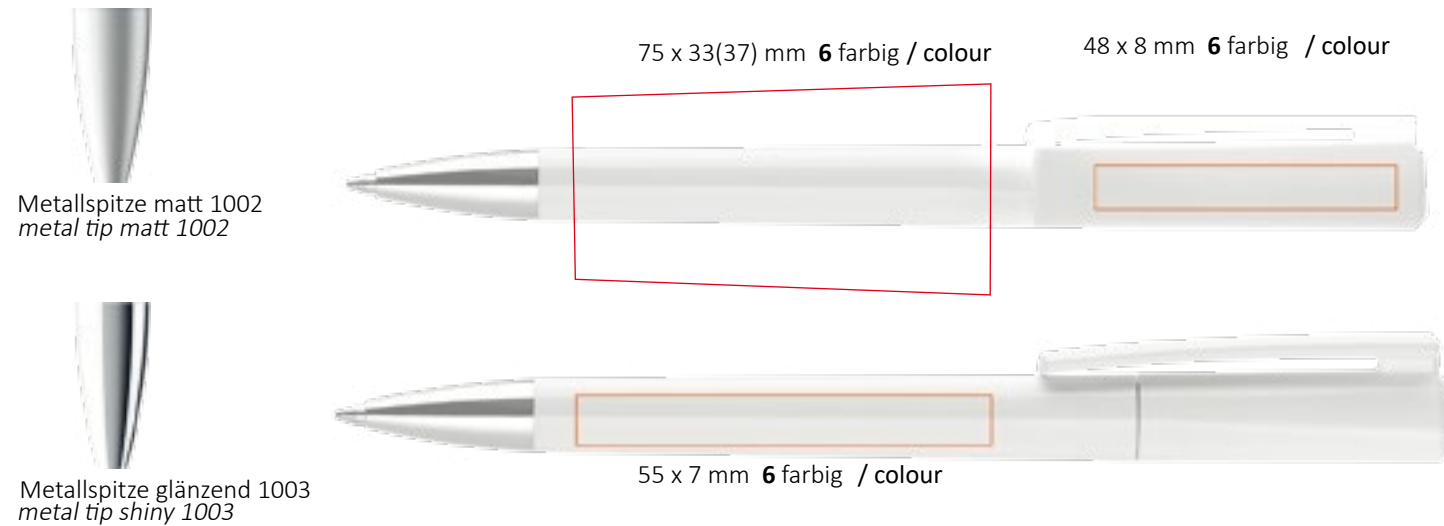

**1002** Drehkugelschreiber, Schaftoberfläche hochglanzpoliert, Clipoberfläche gefrostet, Clipteil und Schaft in 2 gedeckten und 10 transparenten Farben, alle individuell kombinierbar, Applikation in edler Silber-Optik matt, satinierte Metallspitze.

**1002** Twist pen, polished barrel surface, frosted clip surface, clip and barrel in 2 muted and 10 transparent colours, individual colour combinations possible, application with elegant matt silver surface, metal tip matt.

**1003** Drehkugelschreiber, Schaftoberfläche hochglanzpoliert, Clipoberfläche gefrostet, Clipteil und Schaft in 2 gedeckten und 10 transparenten Farben, alle individuell kombinierbar, Applikation in edler Silber-Optik glänzend, Metallspitze glänzend verchromt.

**1003** Twist pen, polished barrel surface, frosted clip surface, clip and barrel in 2 muted and 10 transparent colours, individual colour combinations possible, application with elegant polished silver surface, metal tip shiny.

# Elan Elegance





Clipteil / clip part

2104

Schaft / barrel  
Applikation / application  
Kunststoffspitze / plastic tip

201

256

1854

2104

1280

1290

1336

1512

1787

1817

1818

1843

Farbdefinition siehe Umschlaginnenseite / Colour definition see inside envelope page



**SGM PP/POM - DIN ISO 12757-2**

Schreibspitze: Edelstahl / writing tip: stainless steel, Kugel / ball : TC M 1,0 mm, schwarz oder blau schreibend / black or blue ink  
Schreiblänge gemäß ISZ Prüfspezifikation: 6000 m / write-out length as per ISZ specification: 6000 m

75 x 33(37) mm 6 farbig/ colour

48 x 8 mm 6 farbig / colour



Metallspitze glänzend 1007  
metal tip shiny 1007



**1006** Drehkugelschreiber, Schaftoberfläche hochglanzpoliert, Clipoberfläche gefrostet, Clipteil immer transparent glasklar. Schaft, Applikation und Kunststoffspitze in 2 gedeckten und 10 transparenten Farben, alle individuell kombinierbar, **Clipoberteil befüllbar, Füllung immer Kundenbestellung.**

**1006** Twist pen, polished barrel surface, frosted clip surface, clip always in transparent clear colour. Barrel, application and plastic tip in 2 muted and 10 transparent colours, individual colour combinations possible, **upper part of clip fillable filling must be provided by customer.**

**1007** Drehkugelschreiber, Schaftoberfläche hochglanzpoliert, Clipoberfläche gefrostet, Clipteil immer transparent glasklar. Schaft und Applikation in 2 gedeckten und 10 transparenten Farben, alle individuell kombinierbar, Metallspitze glänzend verchromt, **Clipoberteil befüllbar, Füllung immer Kundenbestellung.**

**1007** Twist pen, polished barrel surface, frosted clip surface, clip always in transparent clear colour. Barrel and application in 2 muted and 10 transparent colours, individual colour combinations possible, metal tip shiny, **upper part of clip fillable; filling must be provided by customer.**

ELAN Magic



1006



1007

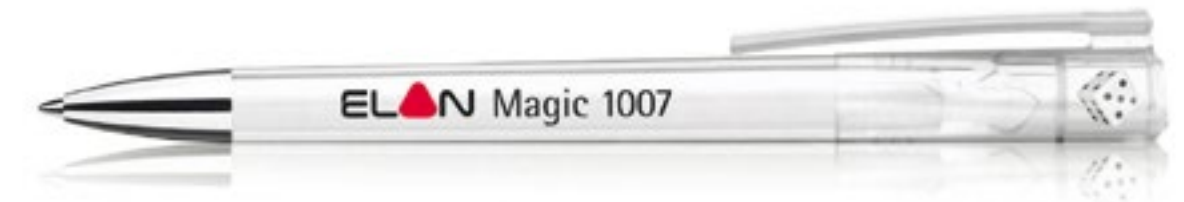



Modell Delta

Model Delta

Modell Delta

Model Delta



burger  
swiss  
pen®

# Delta

Delta - ein Schreibgerät der Oberklasse.

*Delta - a high-class writing implement.*

Seine klare und ausgewogene Erscheinung macht ihn zum begehrten Designobjekt. Drücker und Spitze sind aus massivem Metall gedreht. Das mattchrom Finish harmonisiert mit den seidenmatten Oberflächen. Der Clip, hochglanzpoliert, ist extrabreit und stabil: „Eine XXL-Fläche für Ihre Werbung.“ Die Großraummine mit Edelstahlschreibspitze schreibt 6000 Meter. Wie immer das Original aus dem Hause burger swiss pen.

*Its clear and balanced appearance makes it an appealing piece of design. Push button and tip are turned from solid metal. The matt chrome finish complements the satin-finish surfaces. The polished clip is extra wide and robust: Your personal „billboard“ on a pen. The large-capacity refill with its stainless steel tip writes for more than 6000 meters. A true burger swiss pen original.*

Welcome to quality.

*Welcome to quality.*



- Basic
- Classic
- Sport
- Neon
- Premium
- Freestyle
- Soft

s w i s s m a d e

Schaft / barrel  
Clipteil / clip part  
Applikation / application  
Kunststoffspitze / plastic tip



Farbdefinition siehe Umschlaginnenseite / Colour definition see inside envelope page



**SGM PP/POM - DIN ISO 12757-2**

Schreibspitze: Edelstahl / writing tip: stainless steel, Kugel / ball : TC M 1,0 mm, schwarz oder blau schreibend / black or blue ink  
Schreiblänge gemäß ISZ Prüfspezifikation: bis 6000 m / write-out length as per ISZ specification: up to 6000 m



Metallspitze matt 802  
metal tip matt 802



9 mm 3 colour

45 x 7 mm 6 farbig / colour

48 x 8 mm 6 farbig / colour



75 x 33(37) mm 6 farbig / colour

20 x 7 mm 6 farbig / colour



**801** Druckkugelschreiber, Schaftoberfläche matt, Clipoberfläche hochglanzpoliert, 7 gedeckte Farben, alle individuell kombinierbar, satinierte Metallkappe, Kunststoffspitze.

**802** Druckkugelschreiber, Schaftoberfläche matt, Clipoberfläche hochglanzpoliert, 7 gedeckte Farben, alle individuell kombinierbar, satinierte Metallkappe und Metallspitze.

**801** Push button pen, matt barrel surface, polished clip surface, 7 muted colours, individual colour combinations possible, satin-finish metal cap, plastic tip.

**802** Push button pen, matt barrel surface, polished clip surface, 7 muted colours, individual colour combinations possible, satin-finish metal cap and metal tip.

## Delta Basic



Schaft / barrel  
Clipteil / clip part  
Applikation / application  
Kunststoffspitze / plastic tip

1854

2104

1280

1285

1290

1336

1512

1787

1817

1818

1843

Farbdefinition siehe Umschlaginnenseite / Colour definition see inside envelope page



**SGM PP/POM - DIN ISO 12757-2**

Schreibspitze: Edelstahl / writing tip: stainless steel, Kugel / ball : TC M 1,0 mm, schwarz oder blau schreibend / black or blue ink  
Schreiblänge gemäß ISZ Prüfspezifikation: bis 6000 m / write-out length as per ISZ specification: up to 6000 m



Metallspitze matt 804  
metal tip matt 804



9 mm 3 colour

45 x 7 mm 6 farbig / colour

48 x 8 mm 6 farbig / colour

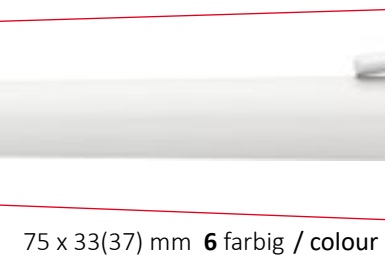
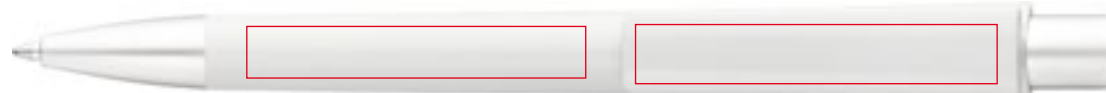

75 x 33(37) mm 6 farbig / colour

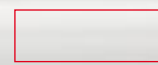

20 x 7 mm 6 farbig / colour

**803** Druckkugelschreiber, Schaftoberfläche gefrostet, Clipoberfläche hochglanzpoliert, 11 transparente Farben, alle individuell kombinierbar, satinierte Metallkappe, Kunststoffspitze.

**804** Druckkugelschreiber, Schaftoberfläche gefrostet, Clipoberfläche hochglanzpoliert, 11 transparente Farben, alle individuell kombinierbar, satinierte Metallkappe und Metallspitze.

**803** Push button pen, frosted barrel surface, polished clip surface, 11 transparent colours, individual colour combinations possible, satin-finish metal cap, plastic tip.

**804** Push button pen, frosted barrel surface, polished clip surface, 11 transparent colours, individual colour combinations possible, satin-finish metal cap and metal tip.

803



804



804



Schaft / barrel

256

Clipteil / clip part

256

Applikation / application  
Kunststoffspitze / plastic tip

1280

1285

1290

1336

1512

1787

1817

1818

1843

1854

2104

Farbdefinition siehe Umschlaginnenseite / Colour definition see inside envelope page



**SGM PP/POM - DIN ISO 12757-2**

Schreibspitze: Edelstahl / writing tip: stainless steel, Kugel / ball :TC M 1,0 mm, schwarz oder blau schreibend / black or blue ink  
Schreiblänge gemäß ISZ Prüfspezifikation: bis 6000 m / write-out length as per ISZ specification: up to 6000 m



Metallspitze matt 806  
metal tip matt 806



9 mm 3 colour

45 x 7 mm 6 farbig / colour

48 x 8 mm 6 farbig / colour

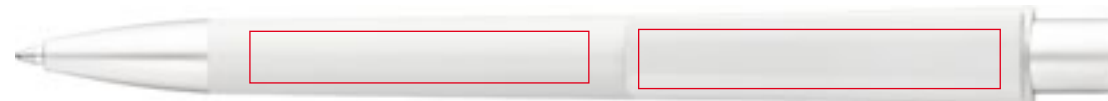

75 x 33(37) mm 6 farbig / colour

20 x 7 mm 6 farbig / colour



805



806



806



**805** Druckkugelschreiber, Schaftoberfläche matt, Clipoberfläche hochglanzpoliert, Schaft und Clipteil in kristallweiß, Kunststoffspitze und Applikation in 11 transparenten Farben, satinierte Metallkappe.

**806** Druckkugelschreiber, Schaftoberfläche matt, Clipoberfläche hochglanzpoliert, Schaft und Clipteil in kristallweiß, Applikation in 11 transparenten Farben, satinierte Metallkappe und Metallspitze.

**805** Push button pen, matt barrel surface, polished clip surface, barrel and clip in crystal white, plastic tip and application in 11 transparent colours, satin-finish metal tip.

**806** Push button pen, matt barrel surface, polished clip surface, barrel and clip in crystal white, application in 11 transparent colours, satin-finish metal cap and metal tip.

# Delta Sport



Schaft / barrel  
Clipteil / clip part  
Applikation / application

9011

9012

9013

Farbdefinition siehe Umschlaginnenseite / Colour definition see inside envelope page

**SGM PP/POM - DIN ISO 12757-2**

Schreibspitze: Edelstahl / writing tip: stainless steel, Kugel / ball: TC M 1,0 mm, schwarz oder blau schreibend / black or blue ink  
Schreiblänge gemäß ISZ Prüfspezifikation: bis 6000 m / write-out length as per ISZ specification: up to 6000 m



Metallspitze matt 811  
metal tip matt 811



9 mm 3 colour



45 x 7 mm 6 farbig / colour

48 x 8 mm 6 farbig / colour



75 x 33(37) mm 6 farbig / colour

20 x 7 mm 6 farbig / colour



**811** Druckkugelschreiber, Schaft, Clipteil und Applikation in 3 NEON Farben, Kunststoffoberfläche matt, satinierte Metallkappe und Metallspitze.

**811** Push button pen, barrel, clip and application in 3 Neon colours, matt surface, satin-finish metal cap and metal tip.

Delta Neon

811



811



811



Applikation / application **807/808**  
Clipteil / clip part

9000 9006 201

Farbdefinition siehe Umschlaginnenseite / Colour definition see inside envelope page

**SGM PP/BNP - DIN ISO 12757-2**

Schreibspitze: Edelstahl / writing tip: stainless steel / Kugel / ball :TC M 1,0 mm, schwarz oder blau schreibend / black or blue ink  
Schreiblänge gemäß ISZ Prüfspezifikation: bis 10.000 m / write-out length as per ISZ specification: up to 10.000 m



Metallspitze matt 807/808  
metal tip matt 807/808

9 mm 3 colour

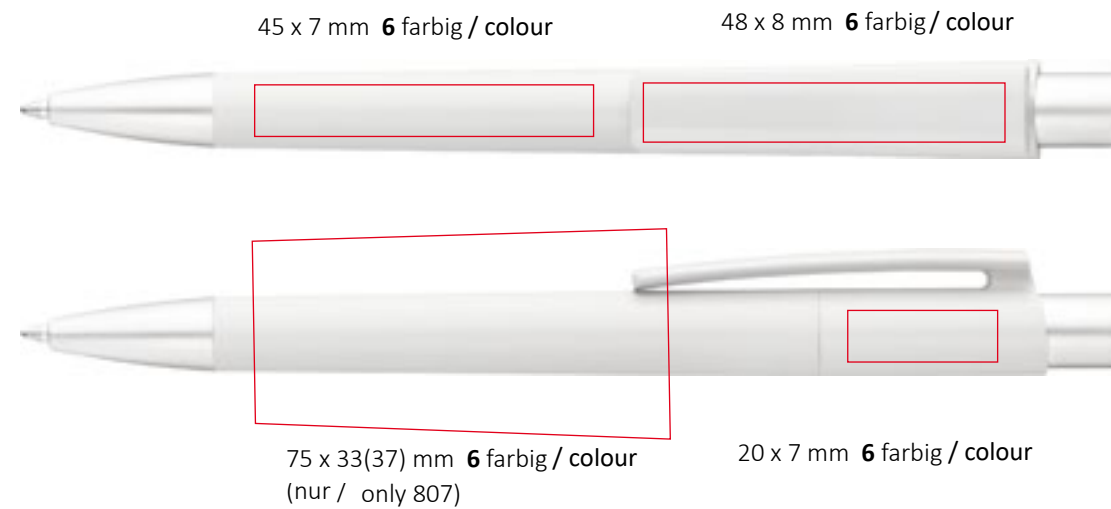

**807** Druckkugelschreiber, Schaft, Clipteil und Applikation mit Oberfläche in edler Lackierung, Oberfläche matt, satinierte Metallkappe und Metallspitze.

**808** Druckkugelschreiber, Schaft in Carbon-like look, Clipteil und Applikation in Vollfarbe schwarz, Clipoberfläche hochglanzpoliert, satinierte Metallkappe und Metallspitze.

**807** Push button pen, barrel, clip and application with elegant surface finish, matt surface, satin-finish metal cap and metal tip.

**808** Push button pen, barrel with carbon-like look, clip and application in solid black, polished clip surface, satin-finish metal cap and metal tip.

## Delta Premium



Clipteil / clip part

9000

Applikation / application **810**

9000

Schaft / barrel  
Applikation / application

1280

1285

1290

1336

1512

1787

1817

1818

1843

1854

2104

201

250

261

252

255

256

257

Farbdefinition siehe Umschlaginnenseite / Colour definition see inside envelope page



**SGM PP/POM - DIN ISO 12757-2**

Schreibspitze: Edelstahl / writing tip: stainless steel/Kugel / ball :TC M 1,0 mm, schwarz oder blau schreibend / black or blue ink  
Schreiblänge gemäß ISZ Prüfspezifikation: bis 6000 m / write-out length as per ISZ specification: up to 6000 m



Metallspitze matt 809/810  
metal tip matt 809/810



9 mm **3** colour

45 x 7 mm **6** farbig / colour

48 x 8 mm **6** farbig / colour



75 x 33(37) mm **6** farbig / colour

20 x 7 mm **6** farbig / colour

**809** Druckkugelschreiber, Schaft und Applikation in 7 gedeckten und 11 transparent, gefrosteten Farben, individuell kombinierbar, Clipteil in edler Silber-Optik matt, satinierte Metallkappe und Metallspitze.

**809** Push button pen, barrel and application in 7 muted and 11 transparent frosted colours, individual colour combinations possible, clip with elegant matt silver surface, satin-finish metal cap and metal tip.

**810** Druckkugelschreiber, Schaft in 7 gedeckten und 11 transparent gefrosteten Farben, individuell kombinierbar, Clipteil und Applikation in edler Silber-Optik matt, satinierte Metallkappe und Metallspitze.

**810** Push button pen, barrel in 7 muted and 11 transparent frosted colours, individual colour combinations possible, clip and application with elegant matt silver surface, satin-finish metal cap and metal tip.

## Delta Freestyle





Clipteil / clip part

9000

Schaft / barrel  
Applikation / application

9011

9012

9013

1728

201

271

272

273

274

Farbdefinition siehe Umschlaginnenseite / Colour definition see inside envelope page

sensifloat® deluxe



**SGM PP/POM - DIN ISO 12757-2**

Schreibspitze: Edelstahl / writing tip: stainless steel, Kugel / ball : TC M 1,2 mm, schwarz oder blau schreibend / black or blue ink  
Schreiblänge gemäß ISZ Prüfspezifikation: bis 5000 m / write-out length as per ISZ specification: up to 5000 m

48 x 8 mm **6** farbig / colour



Metallspitze matt 813  
metal tip matt 813



9 mm **3** colour



20 x 7 mm **6** farbig / colour

**813** Druckkugelschreiber, Schaft Softtouch-Oberfläche und Applikation in 9 gedeckten Farben, Clipteil in edler Silber-Optik matt, satinierte Metallkappe und Metallspitze. Mit sensifloat® deluxe Mine.

**813** Push button pen, barrel softtouch surface in 9 muted colours, application in 9 muted colours. Clip with elegant silver surface, satin-finish metal cap and metal tip. With refill sensifloat® deluxe.

# Delta Soft

**813**



**813**



**813**





Modell Alpha

Model Alpha

Modell Alpha

Model Alpha



burger  
swiss  
pen®

Alpha

Hier kommt die neue Sachlichkeit.  
Im Blickpunkt: Der Clip- Edelstahl pur,  
matt gebürstet.  
Seine klare und funktionale Gestaltung  
führt die konsequente Designlinie der  
burgerswisspen Schreibgeräte fort.  
Noch nie wurde so elegant und funktional  
zugleich geworben.  
Ein Novum sind seine breiten Seitenflä-  
chen. In dieser exponierten Position wird  
ihr Logo zum Blickfang- wahlweise als  
Lasergravur oder als abriebfester Mehrfar-  
bendruck.  
Prägnanter kann man Zeichen und Signets  
nicht platzieren. Immer im Fokus: Ihr  
Slogan, Ihr Logo, Ihr Produkt, Ihre Dienst-  
leistung.  
Die Schreibtechnik ist auf dem bekannt  
hohen Niveau Schweizer Fertigung. Sanftes  
Spuren und bis zu 10.000 Meter zuver-  
lässige Schreiblänge garantiert die burger  
sensifloat® Metallmine.  
ALPHA Basic erhalten Sie in 10 kräftigen  
Basic Farbtönen, auf fein mattierter Ober-  
fläche.  
Begreifen Sie ihren Werbekugelschreiber  
als zuverlässigen Botschafter. So funk-  
tioniert Kundenbindung durch ein solides und  
langlebige Produkt über Jahre hinweg So  
funktioniert haptische Kommunikation.  
Die Strategie der Langlebigkeit war schon  
immer ein wesentlicher Teil unseres  
Selbstverständnisses. Ressourcen schonen  
durch solide und langlebige Produkte,  
diese Politik leben wir seit Jahrzehnten  
konsequent. Selbstverständlich kann man  
die Großraummine mit bewährter burger  
sensifloat® Technik auswechseln so oft  
man will.

ALPHA ist Werbung die wirkt!

Alpha

*Here comes the new practicality.  
In focus: The clip – pure stainless steel,  
matt brushed.  
The clear and functional design continues  
the consequent design line of  
burgerswisspen writing instruments.  
Advertising has never been so elegant and  
functional at the same time.  
New are the wide side faces. In this  
exposed position, your logo becomes an  
eyecatcher – either as laser engraving or  
as abrasion-resistant multicolour print.  
Signs and signets couldn't be placed more  
eye-catching. Always in focus: your slogan,  
your logo, your product, your service.*

*The writing technology is on the known  
high level of Swiss manufacturing. The  
burger sensifloat® metal refill guarantees  
smooth writing and 10.000 metres of rela-  
ble write-out length.*

*ALPHA Basic is available in 10 vibrant basic  
colours, on a fine-matted surface.*

*Understand your advertising ballpoint pen  
as reliable ambassador.  
Thus, a robust and durable product assures  
customer retention for years. This is how  
haptic communication works.*

*The strategy of durability has always been  
an important part of our identity – saving  
resources through robust and durable  
products. We have been living this policy  
for decades - consistently.  
With the trusted burger sensifloat® techno-  
logy, the large capacity refill can of course  
be replaced as often as you like.*

*ALPHA is advertisement that works!*

Alpha



Basic

s w i s s m a d e

Clipteil /clip part  
Schaft /barrel  
Applikation /application



Farbdefinition siehe Umschlaginnenseite / Colour definition see inside envelope page



**SGM PP/BNP - DIN ISO 12757-2**

Schreibspitze: Edelstahl / writing tip: stainless steel / Kugel / ball :TC M 1,0 mm, schwarz oder blau schreibend / black or blue ink  
Schreiblänge gemäß ISZ Prüfspezifikation: bis 10.000 m / write-out length as per ISZ specification: up to 10.000 m



Metallspitze matt 1201

45 x 7 mm **6** farbig / colour

37 x 6 mm **6** farbig / colour  
oder Lasergravur/or laserengraving



9 mm **3** colour

75 x 33(37) mm **6** farbig / colour

7 x 4 mm **6** farbig / colour  
oder Lasergravur /  
or laserengraving



**1201** Druckkugelschreiber; Schaft,Oberteil und Applikation in 10 gedeckten Farben, individuell kombinierbar, Clip aus Edelstahl matt, satinierte Metallkappe und Metallspitze.

**1201** Push button pen; barrel, upper part and application in 10 muted colours, individual colour combinations possible, clip made of stainless steel, satin-finish metal cap and metal tip.

## Alpha Basic

**1201**



**1201**



**1201**



Modell Prisma

Model Prisma

Modell Prisma

Model Prisma



burger  
swiss  
pen®

# Prisma

Prisma - im Focus der Werbung

Elegant in der Linienführung und hochwertig verarbeitet - Prisma zählt zur Oberklasse der Werbekugelschreiber. Der Werbeaufdruck steht gestochen scharf auf dem polierten Clipcover - alternativ - für immer geschützt unter dem glasklaren Clipcover.

9 zeitgemäße Standard Farbtöne in matt erodiert und 9 soft touch Oberflächen lassen keine Wünsche offen.

Die burger swiss pen sensifloat® Mine spurt in der gewohnten Schweizer Präzision zuverlässig und kilometerweit.

Prisma - a promo must-have

With its elegant design and the first-class materials, Prisma is a must-have when it comes to promo products. Your message is either sharply printed on a polished clipcover or protected under a transparent clipcover.

9 matt, eroded modern standard colours and 9 soft-touch surfaces will surely meet all your requirements.

The burger swiss pen sensifloat® refill is precise as usual and reliably lasts for kilometers.

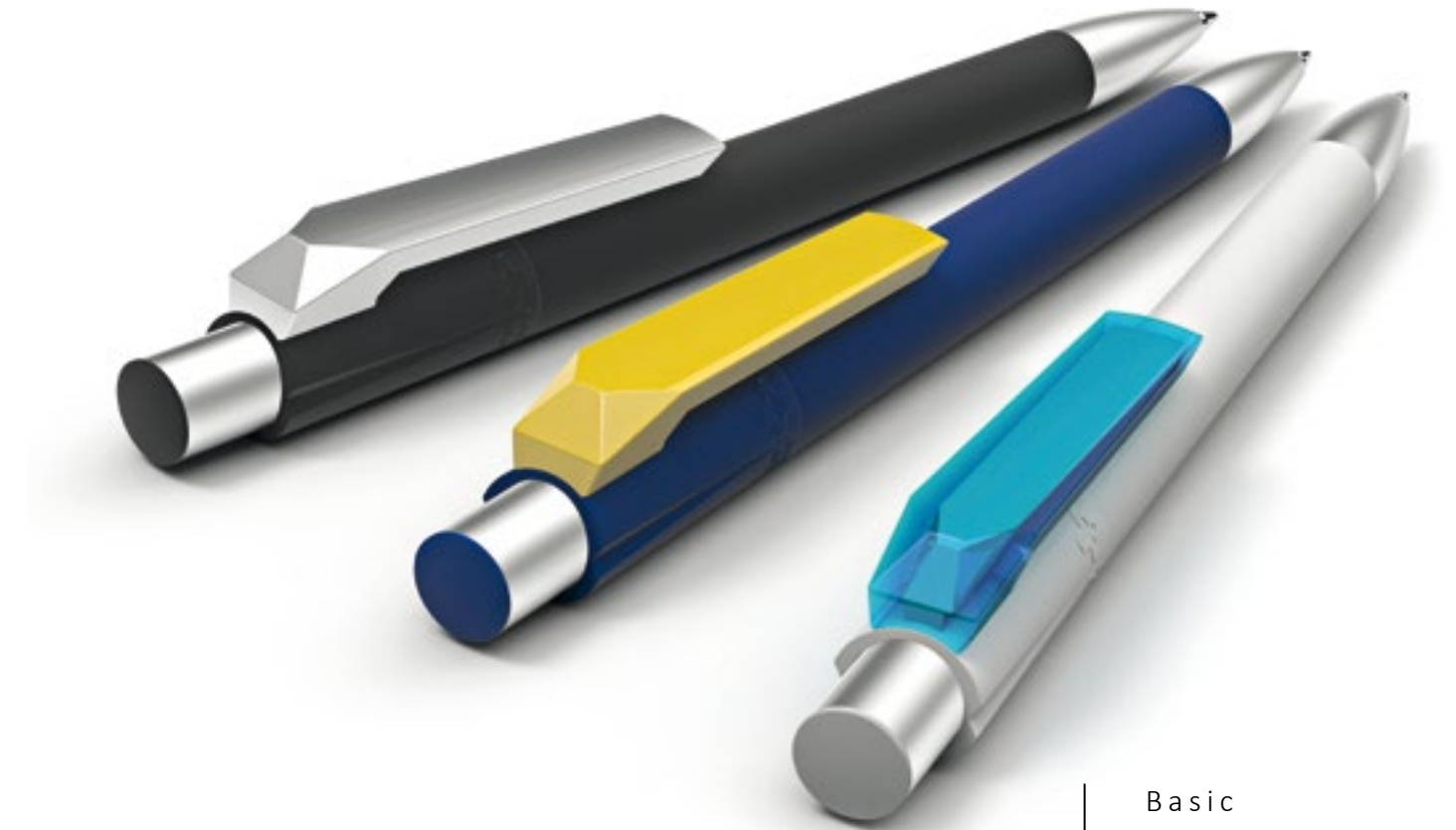

s w i s s m a d e

Clipcover

- Basic
- Basic Crystal
- Soft Basic
- Soft Crystal
- Soft Premium

alle Teile / all parts



1104 + 1105: zusätzliche Farben Clipcover, Applikation und Kunststoffspitze / 1104 + 1105: additional colours clipcover, application and plastic tip



Clipcover 1106 + 1107 / clipcover 1106 + 1107



**SGM PP/POM - DIN ISO 12757-2**

Schreibspitze: Edelstahl / writing tip: stainless steel, Kugel / ball: TC M 1,0 mm, schwarz oder blau schreibend / black or blue ink  
Schreiblänge gemäß ISZ Prüfspezifikation: bis 6000 m / write-out length as per ISZ specification: up to 6000 m



Metallspitze matt 1105 / 1107  
metal tip matt 1105 / 1107



9 mm 3 colour

45 x 7 mm 6 farbig / colour

Basic: 43 x 8 mm 6 farbig / colour

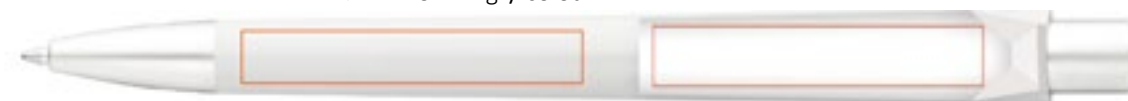

Basic Crystal: 40 x 4 mm 6 farbig / colour



75 x 33(37) mm 6 farbig / colour



Prisma Basic

**1104** Druckkugelschreiber, Schaft und Clipteil in 9 gedeckten Farben. Clipcover, Applikation und Kunststoffspitze in 9 gedeckten und 8 transparenten Farben, alle individuell kombinierbar.

**1104** Push button pen, barrel and clip in 9 muted colours. Clipcover, application and plastic tip in 9 muted and 8 transparent colours, individual colour combinations possible.

**1105** Druckkugelschreiber, Schaft und Clipteil in 9 gedeckten Farben. Clipcover und Applikation in 9 gedeckten und 8 transparenten Farben, alle individuell kombinierbar. Satinierte Metallkappe und Metallspitze.

**1105** Push button pen, barrel and clip in 9 muted colours. Clipcover and application in 9 muted and 8 transparent colours, individual colour combinations possible. Metal cap and metal tip matt chrome finish.

**1106** Druckkugelschreiber, Schaft und Clipteil in 9 gedeckten Farben. Applikation und Kunststoffspitze in 9 gedeckten und 8 transparenten Farben. Clipcover immer in transparent glasklar.

**1106** Push button pen, barrel and clip in 9 muted colours. Application and plastic tip in 9 muted and 8 transparent colours. The clipcover is always clear transparent.

**1107** Druckkugelschreiber, Schaft und Clipteil in 9 gedeckten Farben. Applikation in 9 gedeckten und 8 transparenten Farben. Clipcover immer in transparent glasklar. Satinierte Metallkappe und Metallspitze.

**1107** Push button pen, barrel and clip in 9 muted colours. Application in 9 muted and 8 transparent colours. The clipcover is always clear transparent. Metal cap and metal tip matt chrome finish.

Prisma Basic  
Crystal



1104 + 1106

1105



1107

**Prisma Basic Crystal:**  
Vor Abrieb geschützter Druck unter dem Clipcover.  
Pad printing under the clipcover is protected against abrasion.

alle Teile / all parts



Zusätzliche Farben Clipcover 1101 und Applikation 1101 + 1102 + 1103 / clipcover 1101 and application 1101 + 1102 + 1103



Clipcover 1102 / clipcover 1102



Clipcover 1103 / clipcover 1103



**SGM PP/POM - DIN ISO 12757-2**

Schreibspitze: Edelstahl / writing tip: stainless steel, Kugel / ball : TC M 1,0 mm, schwarz oder blau schreibend / black or blue ink  
Schreiblänge gemäß ISZ Prüfpezifikation: bis 6000 m / write-out length as per ISZ specification: up to 6000 m



Metallspitze matt 1101/1102/1103  
metal tip matt 1101/1102/1103



9 mm 3 colour

**Soft Basic + Soft Premium:** 43 x 8 mm 6 farbig / colour



**Soft Crystal:** 40 x 4 mm 6 farbig / colour



Prisma Soft

Prisma Soft  
Premium

Prisma Soft  
Crystal

**1101** Druckkugelschreiber, Softtouch-Oberfläche in 9 gedeckten Farben, Clipcover und Applikation in 9 gedeckten und 8 transparenten Farben. Satinierte Metallkappe und Metallspitze.

**1101** Push button pen, softtouch surface in 9 muted colours, clipcover and application in 9 muted and 8 transparent colours. Metal cap and metal tip in matt chrome finish.

**1102** Druckkugelschreiber, Softtouch-Oberfläche in 9 gedeckten Farben, Applikation in 9 gedeckten und 8 transparenten Farben, Clipcover in edler Silberoptik. Satinierte Metallkappe und Metallspitze.

**1102** Push button pen, softtouch surface in 9 muted colours, application in 9 muted and 8 transparent colours, clipcover with elegant silver surface. Metal cap and metal tip in matt chrome finish.

**1103** Druckkugelschreiber, Softtouch-Oberfläche in 9 gedeckten Farben, Applikation in 9 gedeckten und 8 transparenten Farben, Clipcover immer in transparent glasklar. Satinierte Metallkappe und Metallspitze.

**1103** Push button pen, softtouch surface in 9 muted colours, application in 9 muted and 8 transparent colours, clipcover always in clear transparent colour. Metal cap and metal tip in matt chrome finish.



**Prisma Soft Crystal:**  
Vor Abrieb geschützter Druck unter dem Clipcover.  
Pad printing under the clipcover is protected against abrasion.

Modell Solo

Model Solo

Modell Solo

Model Solo



burger  
swiss  
pen®

Solo

Klassisch, schlank und ausgewogen – so präsentiert sich Solo der elegante Druckkugelschreiber aus dem Hause burger swiss pen.

Jeden Tag und jede Stunde wird Solo das Auge erfreuen und seine Benutzer zufrieden stellen. Solo hat das gewisse Etwas – Design das für Nachhaltigkeit sorgt.

Damit Ihre Botschaft immer gut ankommt, bietet der markante Clip optimalen Raum für Ihren Werbe-Aufdruck. In der Ausführung Solo Identity stehen 33 Druckerfarben zur Auswahl.

Die Großraummine mit der bewährten burger sensifloat® Technologie sorgt stets für höchste Schreibqualität. Selbstverständlich kann man die Mine auswechseln – somit bleibt ihre Werbung lange erhalten. Solo knüpft nahtlos an die klare Design-Linie der begehrten burger swiss pen Schreibgeräte an.

Solo – Werbung die wirkt!

Solo

*Classical, slim, and well-balanced – that's Solo, the elegant push button pen made by burger swiss pen.*

*The Solo design is a treat not only for every user's eye, but also for every user's writing need. And it stands out, as it guarantees sustainable writing pleasure.*

*Its distinctive clip ensures that your promotional message catches every eye. In the Solo Identity line, you can choose between 33 push button colours.*

*You will benefit from excellent writing results due to the high quality of the large-capacity refill by burger sensifloat®. Being exchangeable, the refill will make your personalized pen a long-lasting promo item. Solo takes up the clear design of the famous burger swiss pen writing implements.*

*Solo – The perpetual promotion pen.*

Solo



Identity  
Elegance

s w i s s m a d e

Technische Daten  
Solo Identity

Technical Information  
Solo Identity

Drücker / plunger

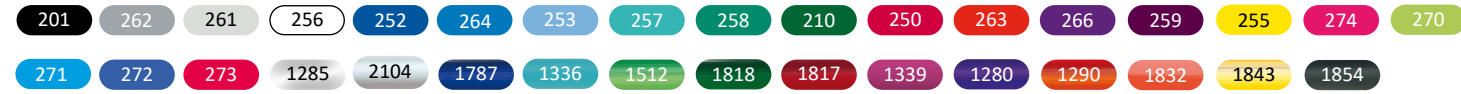

Schaft / barrel  
Clip / clip part

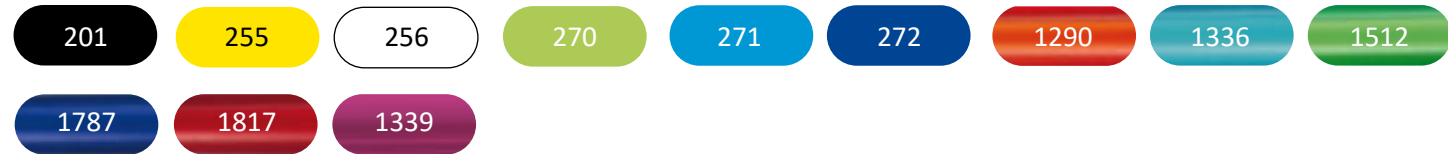

**SGM PP/POM - DIN ISO 12757-2**

Schreibspitze: Edelstahl / writing tip: stainless steel, Kugel / ball : TC M 1,0 mm, schwarz oder blau schreibend / black or blue ink  
Schreiblänge gemäß ISZ Prüfspezifikation: bis 6000 m / write-out length as per ISZ specification: up to 6000 m

45 x 5 mm 6 farbig / colour

38 x 7 mm 6 farbig / colour



Metallspitze matt 3001  
metal tip matt 3001



55 x 23 mm 6 farbig / colour

25 x 6 mm 6 farbig / colour

Modell Solo Identity

Model Solo Identity



**burger**  
**swiss**  
**pen**

**3001** Druckkugelschreiber, Schaft und Clip in 6 gedeckten und 6 transparenten Farben. Schaftoberfläche gefrostet, Clipoberfläche hochglanzpoliert. Drücker in 33 Farben, satinierte Metallspitze.

**3001** Push button pen, barrel and clip in 6 solid and 6 transparent colours. Barrel surface frosted, clip surface polished, plunger in 33 colours. Metal tip matt.

Solo Identity



Drücker /plunger

9000

Schaft /barrel

Clip / clip

201

255

256

270

271

272

1290

1336

1512

1787

1817

1339



**SGM PP/POM - DIN ISO 12757-2**

Schreibspitze: Edelstahl / *writing tip: stainless steel*, Kugel / *ball*: TC M 1,0 mm, schwarz oder blau schreibend / *black or blue ink*  
Schreiblänge gemäß ISZ Prüfspezifikation: bis 6000 m / *write-out length as per ISZ specification: up to 6000 m*

45 x 5 mm 6 farbig / colour

38 x 7 mm 6 farbig / colour



Metallspitze matt 3002  
*metal tip matt 3002*



25 x 6 mm 6 farbig / colour

55 x 23 mm 6 farbig / colour

**3002** Druckkugelschreiber, Schaft und Clip in 6 gedeckten und 6 transparenten Farben. Schaftoberfläche gefrostet, Clipoberfläche hochglanzpoliert. Drücker in Silber-Optik, satinierte Metallspitze.

**3002** Push button pen, barrel and clip in 6 solid and 6 transparent colours. Barrel surface frosted, clip surface polished. Plunger in elegant silver surface. Metal tip matt.

Solo Elegance

3002



3002



3002



3002







Beo

54 x 11,5 mm

Elan

52 x 12 mm

Beolino

56 x 12 mm

Delta

53 x 12 mm



9 mm

Prisma

48,6 x 10,8 mm



9 mm

Solo

40 x 10 mm

Die Clipse ausgewählter Modelle können wir auch im Digitaldruck veredeln. Der Clipdruck digital zeichnet sich aus durch:

- Bedruckung bis zum Cliprand
- Farbverläufe möglich
- Auch für fotorealistische Drucke
- Kleine Auflagen ab 100 Stk. möglich
- Wirtschaftlicher Druck mehrfarbiger Logos
- Werbedruck mit Halbtonbildern möglich
- Personalisierte Pens statt Visitenkarten
- Verkürzte Lieferzeiten für kleine Stückzahlen
- Höchste Qualität

Bitte beachten Sie bei der Erstellung Ihrer Druckdaten folgende Punkte:

- Druckauflösung: 1200 dpi bei Bildern/Fotos
- Logo und/oder Texte als Vektordaten
- Dateiformate: ai, eps, psd, jpg, tiff (PDF-Datei als Ansichtsdarstellung zur Kontrolle willkommen).

Das Druckergebnis von Bildern/Fotos ist von der Professionalität der Bildvorlagen/Fotografien abhängig.

**Reliefdruck**

Sehen und fühlen, erhaben und aussergewöhnlich. Mehrere Schichten und Lacke werden übereinander gedruckt, so daß die Werbebotschaft mit dieser Veredelungstechnik spürbar wird

The clips of selected models can also be refined with digital printing. Digital clip printing has the following advantages:

- The clip can be printed on from edge to edge.
- Colour gradients are possible.
- Photo-realistic printing is possible.
- You can order small volumes of 100 pcs.
- Multi-colour logos can be printed economically.
- Halftone pictures can be used for promotional prints.
- You can stand out with personalized pens instead of business cards.
- Shorter delivery times for small quantities.
- The quality is excellent.

When creating your printing files, please pay attention to the following requirements:

- The print resolution must be 1,200 dpi for images/photos.
- Logos and/or texts must be vectorial files.
- We work with the following formats: ai, eps, psd, jpg, tiff. You are welcome to send us a pdf file for checking.

The printing result for images/photos depends on the quality of the original image/photo.

**Relief printing**

See and feel, sublime and extraordinary. Several layers and paints are printed on top of each other so that the advertising message can be felt with this finishing technique.

## UV-Digital



Kartonstecketui in weiß lackiert für ein Schreibgerät/  
paper packaging for one pen



Recycling Kartonetui mit Fenster in weiß für ein Schreibgerät/  
recycled cardboard box for one pen

Einen entscheidenden Beitrag zur Langlebigkeit unserer Produkte leistet die Kugelschreibermine. Deshalb warten unsere Schreibgeräte mit einem Schreibsystem in höchster Qualität auf: **Großraumminen mit der bewährten burger sensifloat® Technologie.**

Aufgrund des Zusammenspiels der Edeltstahlspitze mit der Wolframcarbitkugel und des Einsatzes dokumentenechter Paste, erleben Sie ein noch weicheres und geschmeidigeres Schreiberlebnis. Ihre hohe Schreibleistung (Kunststoffmine bis 6.000 m, Metallmine bis 10.000 m) bürgt dafür, dass unsere personalisierten Schreibgeräte den guten Namen unserer Kunden über lange Zeit in die ganze Welt weitertragen!

A major contribution to the durability of our products is made by our pen refill. **The burger sensifloat® large-capacity refill is your guarantee for a high-class writing implement.**

Due to the combination of the stainless steel tip, the tungsten carbide ball, and the indelible ink, you will experience the benefits of perfectly smooth writing. The excellent durability of our refills (plastic refill: up to 6000 meter, metal refill: up to 10.000 meter) assures that your personalized writing implements will be able to spread your name for a very long time.

burger sensifloat®  
burger sensifloat®deluxe



bis 10.000 m Schreiblänge / up to 10.000 m write out length

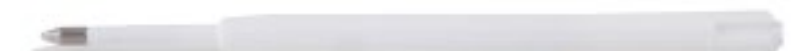

bis 6.000 m Schreiblänge / up to 6.000 m write out length

sensifloat® deluxe



bis 5.000 m Schreiblänge / up to 5.000 m write out length



bis 650 m Schreiblänge / up to 650 m write out length

Optional kann bei allen Modellen anstatt der Kunststoffmine die Metallmine bis 10.000 m Schreiblänge, die deluxe-Mine bis 5.000 m Schreiblänge oder die Gelmine bis 650 m Schreiblänge ausgewählt werden (s. Mehrkosten).

Instead of the plastic refill, you may choose every model with a metal refill with a writing capacity of up to 10.000 m, a sensifloat®deluxe-refill of up to 5.000 m, or a gel refill with a writing capacity of up to 650 m (see additional costs).

Notizen

*Notes*

## Allgemeine Geschäftsbedingungen

### Allgemeine Geschäftsbedingungen

Für alle Geschäftsvorgänge mit unseren Kunden gelten ausschließlich unsere Allgemeinen Geschäftsbedingungen, welche Sie, in jeweils aktueller Fassung, unter [www.burgerswisspen.com](http://www.burgerswisspen.com) einsehen können.

Ergänzende oder abweichende Vereinbarungen bedürfen unserer ausdrücklichen Zustimmung und sind nur in Schriftform möglich.

## General terms of trade

### General terms and conditions

*Any customer transaction is subject to our general terms and conditions only. Please refer to [www.burgerswisspen.com](http://www.burgerswisspen.com) for the current version of our general terms and conditions.*

*Additional or varying agreements require our expressed consent and are valid in written form only.*



burger  
swiss  
pen®

Copyright© 2019, burger pen AG CH- St. Antoni

Gültig bis 31.12.2020  
Stand: 12/2019

Realisierung: burger pen AG D- Schönwald im Schwarzwald

Alle abgebildeten Produktfotos und Logos sind eingetragene  
Warenzeichen und Eigentum der jeweiligen Rechtsinhaber.

## Druckvorlagen Werbeanbringungskosten

### Reprofähige Vorlagen

#### Filme

Bitte beachten Sie die drei Druckverfahren:

**Siebdruck** - wir benötigen seitenrichtigen Film.

Mindestlinienstärke 0,15 mm

**Tampondruck** - wir benötigen seitenverkehrten Film.

Mindestlinienstärke 0,15 mm

**Digitaldruck** - nähere Informationen auf Seite 73.

Filme sollten aufgrund der Montage nicht zu knapp beschnitten sein. Reproduktionsfähige Vorlage, d.h. gute Reinzeichnung, gut gedruckter Briefbogen o.ä. - bitte nicht zu klein - können auch zur Filmerstellung verwendet werden.

Faxe und Fotokopien eignen sich nicht als Vorlage.

**Die Filme werden 2 Jahre in unserem Hause archiviert.**

#### Druckfarben

Wir benötigen die Angabe der gewünschten Druckfarbe nach Pantone oder HKS.

#### Dateien

Wir benötigen editierbare Vektorgrafiken als EPS, PDF, CDR oder AI. Texte müssen in Kurven oder Zeichenwege umgewandelt werden. Eingebundene Pixelgrafiken benötigen wir in einer Auflösung von mindestens 1.200 dpi.

### Allgemeine Werbeanbringungskosten pro Farbe und Druckposition

#### Sieb- und Tampondruck

Einrichtungskosten pro Farbe

inkl. Sieb oder Klischee

Film pro Farbe

Ausfallmuster

pro Farbe / pro Position

#### Lasergravur

Vorkosten und Programmierkosten

#### Doppeldruck

Aus technischen Gründen kann es erforderlich sein, entweder farblich zu unterlegen oder doppelt zu bedrucken. In diesen Fällen werden wir die Druckkosten einmal zusätzlich berechnen.

## Artwork Costs for artwork

### Reproducible artwork

#### Films

*Please note the three printing methods:*

**Silk screen** - right-reading film required

*Minimum line thickness: 0.15 mm*

**Pad printing** - inverted film required

*Minimum line thickness: 0.15 mm*

**Digital printing** - Please refer to page 73 for further information.

*For ideal mounting, films should not be cut too short.*

*Your artwork should be reproducible, i.e. high-quality*

*drawings, well-printed (and fairly sized) hard copies*

*can be used for film production.*

*Faxes and photocopies cannot be used.*

**Films are archived inhouse for 2 years.**

#### Imprint colours

*Please indicate the required imprint colours using the*

*PMS or the HKS System.*

#### Files

*We need editable vectorial files, such as EPS, PDF, CDR,*

*or AI. Texts must be converted into curves or character*

*paths. Integrated pixel graphics must have a solution of*

*at least 1,200 dpi.*

### Generals costs for artwork per colour and print position

#### Silk screen and pad printing

*Set-up costs per colour including screen or*

*printing block*

*Film per colour*

*Release sample per position*

#### Laser engraving

*Initial costs and programming costs*

#### Double print

*For technical reasons, we may have to apply a pre-im-*

*print or a double print. In this case, we will charge for*

*the additional printing.*

### Datenversand

Per CD oder per E-Mail.

Falls Sie uns Ihre Daten per Mail zusenden, ist es evtl. sinnvoll, das Datenvolumen zu komprimieren.

Bitte WIN-Zip-Komprimierung verwenden.

### Data transmission

By CD or by E-mail

When sending your files by E-mail, we recommend compressing the data.

Please use WIN-Zip for this.



burger  
**swiss**  
pen®

La marque du vrai produit suisse



Das Zeichen für echte Schweizer Produkte

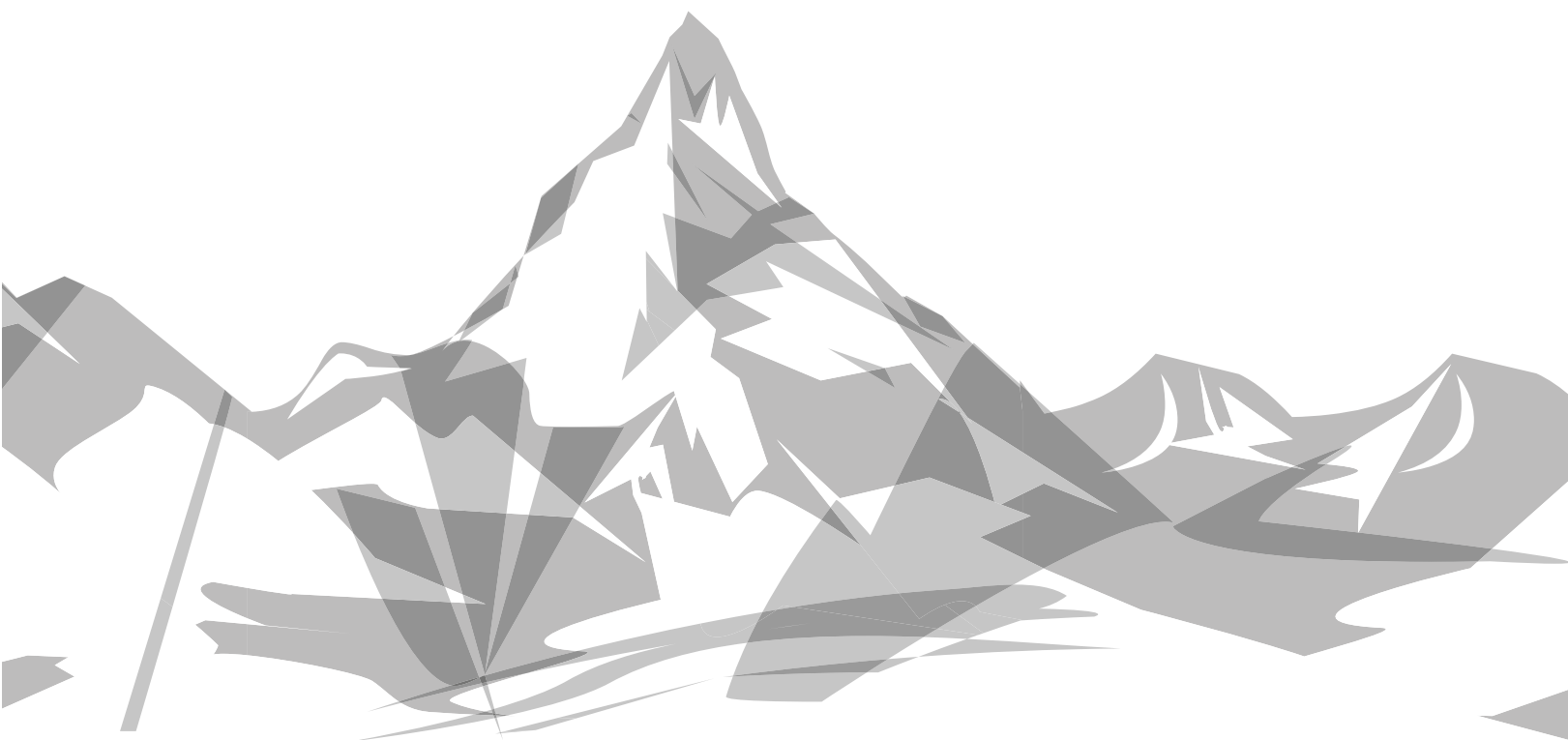

w e l c o m e   t o   q u a l i t y